

令和3年度高知県小学生バレーボールソフトバレー大会 2021.10/24

1・2年生の部 予選リーグ 各組1・2位が決勝トーナメント進出

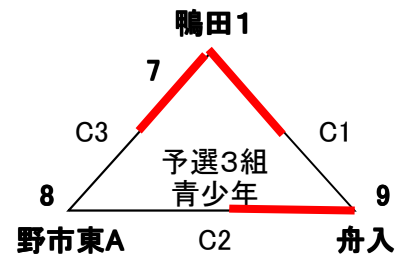
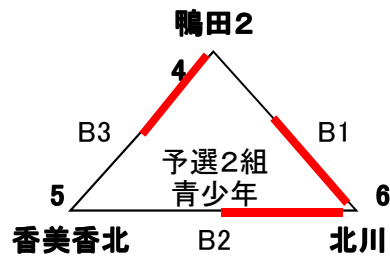
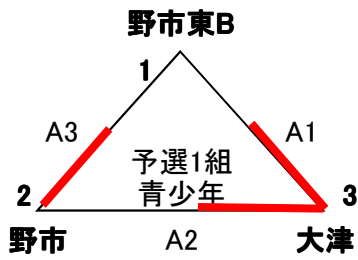

試合組合せ・結果

予選1組			
A1	野市東B	9 - 15 15 - 12 11 - 15	大津
A2	野市	15 - 13 10 - 15 14 - 16	大津
A3	野市東B	2 - 15 5 - 15 -	野市

予選2組			
B1	鴨田2	10 - 15 10 - 15 -	北川
B2	香美香北	21 - 15 21 - 15 -	北川
B3	鴨田2	13 - 15 15 - 5 15 - 10	香美香北

予選3組			
C1	鴨田1	15 - 9 15 - 13 -	舟入
C2	野市東A	0 - 15 1 - 15 -	舟入
C3	鴨田1	21 - 1 21 - 5 -	野市東A

予選試合結果

	予選1組	勝	負	セット率	得失点率	順位
1	野市東B	0	2			3
2	野市	1	1			2
3	大津	2	0			1

	予選2組	勝	負	セット率	得失点率	順位
4	鴨田2	1	1			2
5	香美香北	0	2			3
6	北川	2	0			1

	予選3組	勝	負	セット率	得失点率	順位
7	鴨田1	2	0			1
8	野市東A	0	2			3
9	舟入	1	1			2

3・4年生経験者の部 予選リーグ

各組1・2位が決勝トーナメント進出

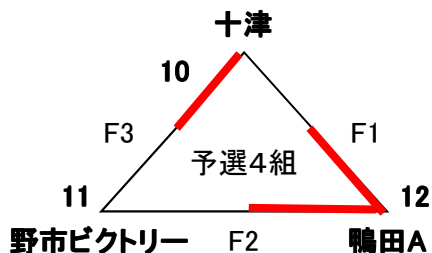
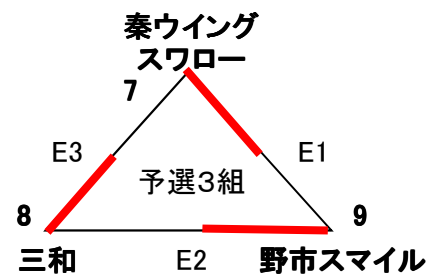
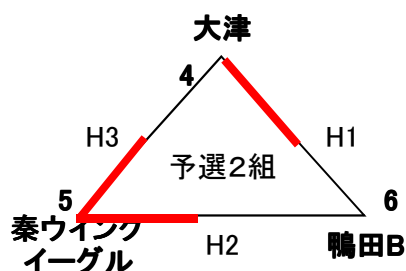
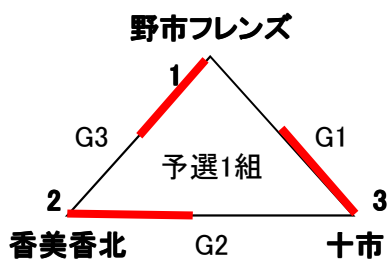

試合組合せ・結果

予選1組			
G1	野市フレンズ	15 - 6 15 - 17 16 - 17	十市
G2	香美香北	17 - 16 11 - 15 15 - 7	十市
G3	野市フレンズ	15 - 5 15 - 6 -	香美香北

予選2組			
H1	大津	15 - 2 15 - 13 -	鴨田B
H2	秦ウイングイーグル	5 - 15 13 - 15 -	鴨田B
H3	大津	7 - 15 17 - 15 8 - 15	秦ウイングイーグル

予選3組			
E1	秦ウイングスワロー	4 - 15 8 - 15 -	野市スマイル
E2	三和	1 - 15 4 - 15 -	野市スマイル
E3	秦ウイングスワロー	15 - 17 15 - 4 15 - 11	三和

予選4組			
F1	十津	10 - 15 15 - 9 10 - 15	鴨田A
F2	野市ビクトリー	9 - 15 15 - 17 -	鴨田A
F3	十津	15 - 7 15 - 1 -	野市ビクトリー

予選試合結果

	予選1組	勝	負	セット率	得失点率	順位
1	野市フレンズ	0	2			3
2	香美香北	2	0			1
3	十市	1	1			2

	予選2組	勝	負	セット率	得失点率	順位
4	大津	1	1			2
5	秦ウイングイーグル	2	0			1
6	鴨田B	0	2			3

	予選3組	勝	負	セット率	得失点率	順位
7	秦ウイングスワロー	2	0			1
8	三和	1	1			2
9	野市スマイル	0	2			3

	予選4組	勝	負	セット率	得失点率	順位
10	十津	1	1			2
11	野市ビクトリー	0	2			3
12	鴨田A	2	0			1

低学年の部 決勝リーグ

試合会場 青少年センター

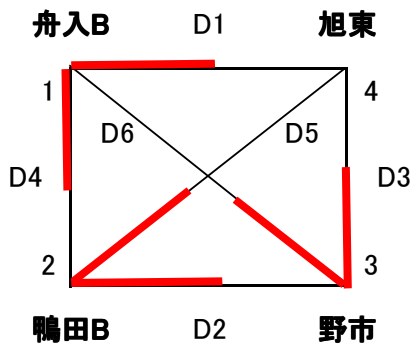

試合組合せ・結果

試合	対戦相手	結果	相手
D1	舟入B	15 - 7 16 - 14 -	旭東
D2	鴨田B	14 - 16 15 - 9 15 - 12	野市
D3	野市	15 - 5 15 - 3 -	旭東
D4	舟入B	15 - 13 12 - 15 15 - 9	鴨田B
D5	鴨田B	15 - 10 15 - 8 -	旭東
D6	舟入B	5 - 15 15 - 13 4 - 15	野市

試合結果

順位	チーム	勝	負	セット率	得失点率	順位
1	舟入B	2	1	1.67	0.96	3
2	鴨田B	2	1	1.67	1.14	2
3	野市	2	1	1.67	1.45	1
4	旭東	0	3			4

優勝 野市
 準優勝 鴨田B
 第3位 舟入B

決勝トーナメント

1・2年生の部

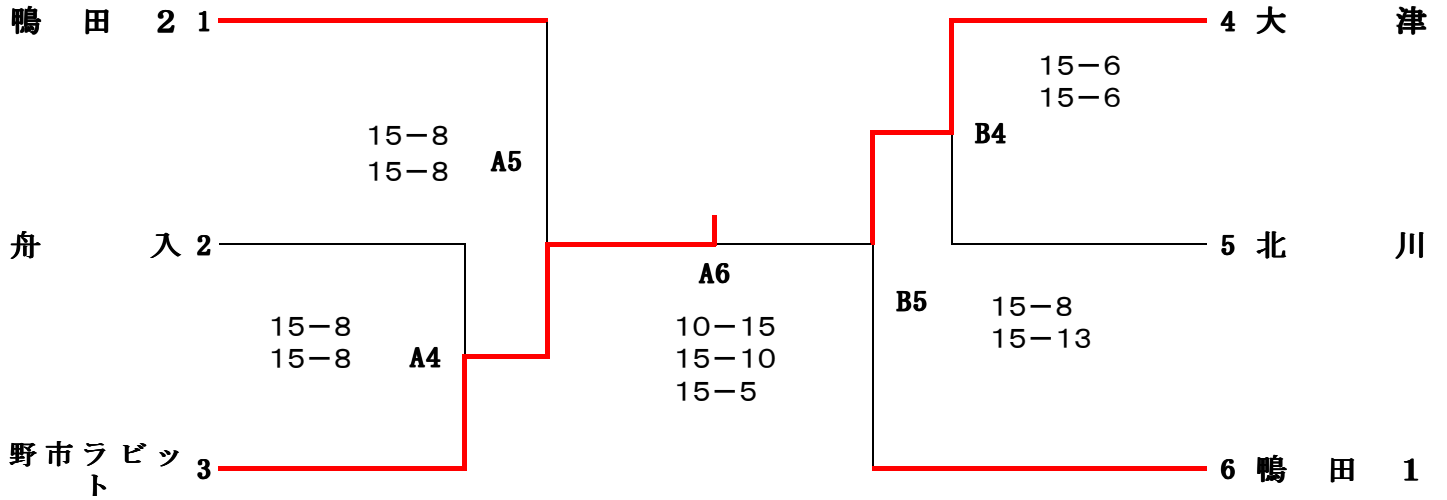

優勝 野市ラビット

準優勝 大津JVC

第3位 鴨田 2

第3位 鴨田 1

3・4年生経験者

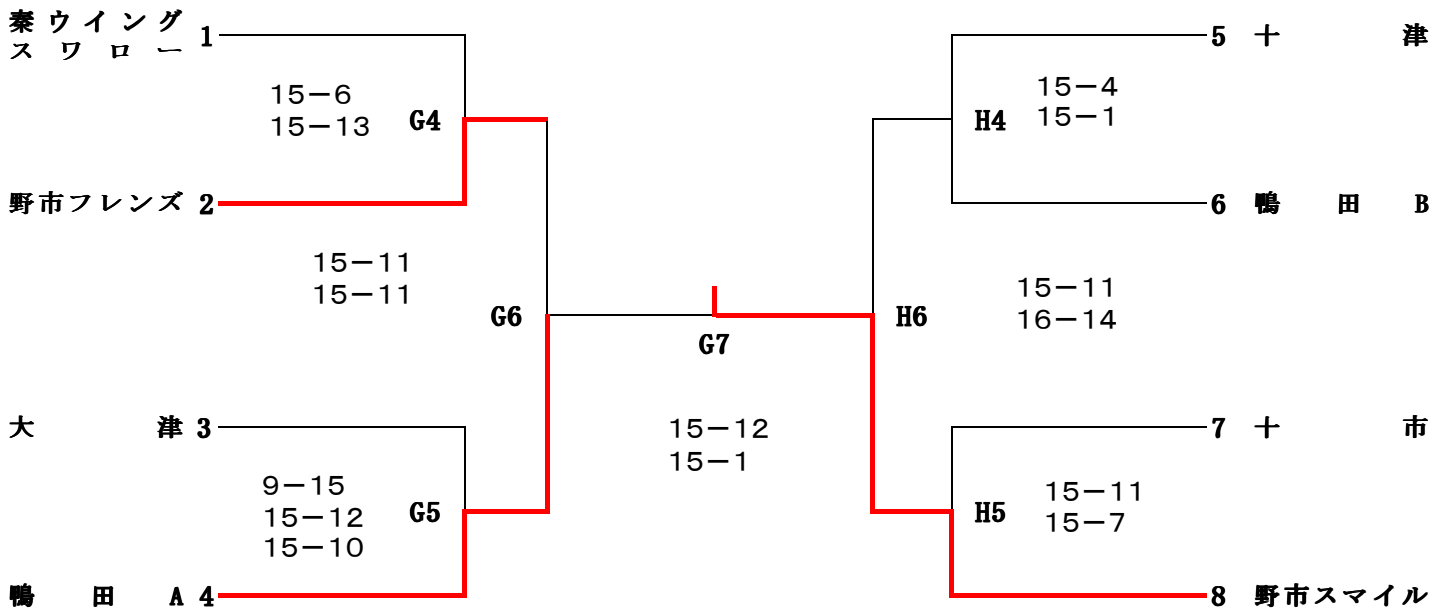

優勝 野市スマイル

準優勝 鴨田A

第3位 十津

第3位 野市フレンズ