

第37回高知県小学生バレーボール新人大会

高知県小学生バレーボールページ <http://k-volley.sakura.ne.jp/hoge/junior/>

平成31年2月9日～10日

9日 9:00～ 開会式（県立青少年センター体育館） 試合会場（県立青少年センター体育館）

10日 9:00～ 決勝トーナメント試合開始 試合会場（県立青少年センター体育館）

選手宣誓 鴨田スポーツ少年団女子 大会使用球 モルテン

男子の部 10日のみ試合

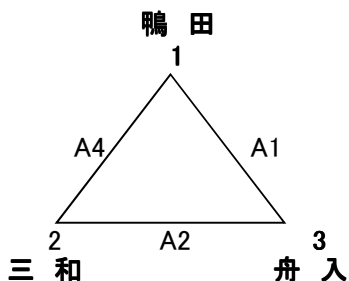

試合組合せ・結果

試合番号	対戦相手	結果	対戦相手
A1	鴨田	—	舟入
A2	三和	—	舟入
A4	鴨田	—	三和

試合結果

順位	チーム名	勝	負	セット率	得失点率
1	鴨田				
2	三和				
3	舟入				

女子の部 予選リーグ

1組・2組は上位2チーム,3・4・5組は上位1チームが決勝トーナメント進出

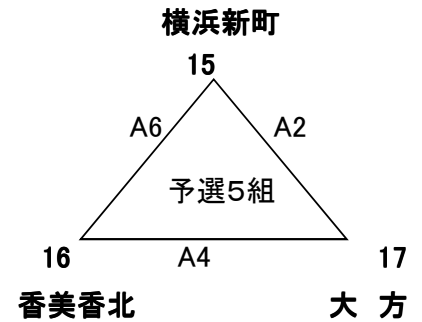
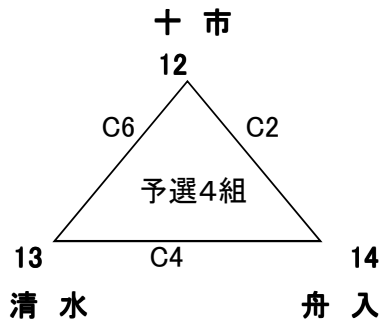
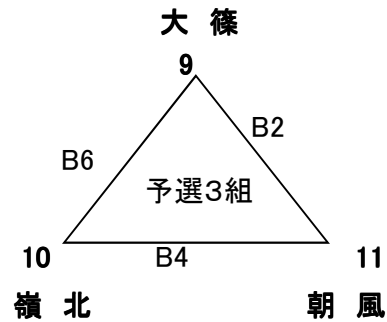
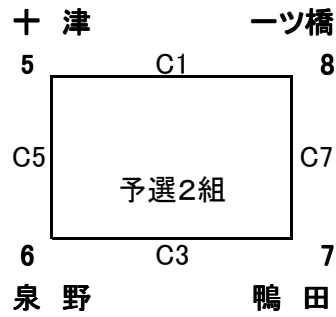
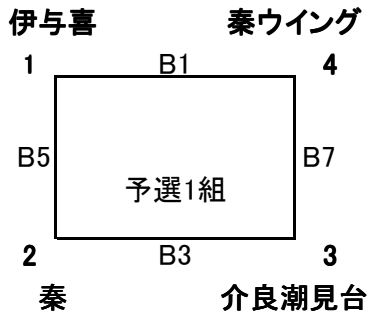

試合組合せ・結果

予選1組			
B1	伊与喜	—	秦ウイング
B3	秦	—	介良潮見台
B5	伊与喜	—	秦
B7	介良潮見台	—	秦ウイング

予選2組			
C1	十津	—	一ツ橋
C3	泉野	—	鴨田
C5	十津	—	泉野
C7	鴨田	—	一ツ橋

予選3組			
B2	大篠	—	嶺北
B4	朝風	—	嶺北
B6	大篠	—	朝風

予選4組			
C2	十市	—	舟入
C4	清水	—	舟入
C6	十市	—	清水

予選5組			
A2	横浜新町	— — —	香美香北
A4	大方	— — —	香美香北
A6	横浜新町	— — —	大方

予選試合結果

予選1組	勝	負	セット率	得失点率	順位
伊 与 喜					
秦					
介 良 潮 見 台					
秦 ウ イ ン グ					

予選3組	勝	負	セット率	得失点率	順位
大 篠					
嶺 北					
朝 風					

予選5組	勝	負	セット率	得失点率	順位
横 浜 新 町					
香 美 香 北					
大 方					

予選2組	勝	負	セット率	得失点率	順位
十 津					
泉 野					
鴨 田					
一 ツ 橋					

予選4組	勝	負	セット率	得失点率	順位
十 市					
清 水					
舟 入					

混合の部

上位2チームが決勝トーナメント進出

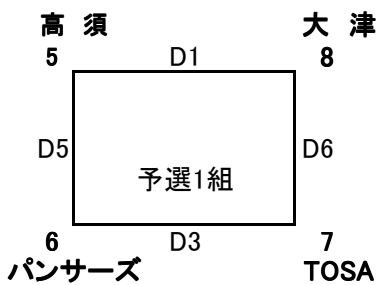
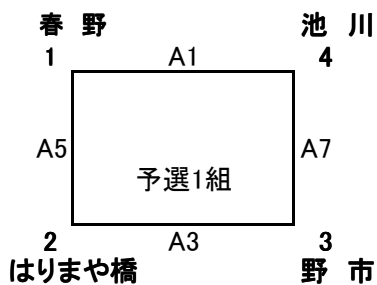

試合組合せ・結果

予選1組			
A1	春野	—	池川
A3	はりまや橋	—	野市
A5	春野	—	はりまや橋
A7	野市	—	池川

予選2組			
D1	高須	—	大津
D3	パンサーズ	—	TOSA
D5	高須	—	パンサーズ
D6	TOSA	—	大津

試合結果

	予選1組	勝	負	セット率	得失点率	順位
1	春野					
2	はりまや橋					
3	野市					
4	池川					

	予選2組	勝	負	セット率	得失点率	順位
5	高須					
6	パンサーズ					
7	TOSA					
8	大津					

低学年の部 決勝リーグ

1日目細字(D2,D4) 2日目太字(D1~D4)

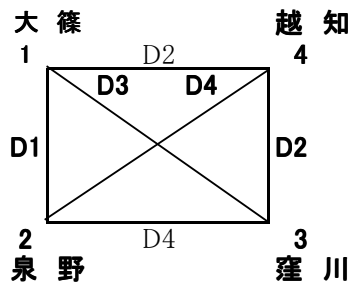

試合組合せ・結果

D2	大篠	— —	越知
D4	泉野	— —	窪川
D1	大篠	— —	泉野
D2	窪川	— —	越知
D3	大篠	— —	窪川
D4	越知	— —	泉野

試合結果

	0	勝	負	セット率	得失点率	順位
1	大篠					
2	泉野					
3	窪川					
4	越知					

女子の部

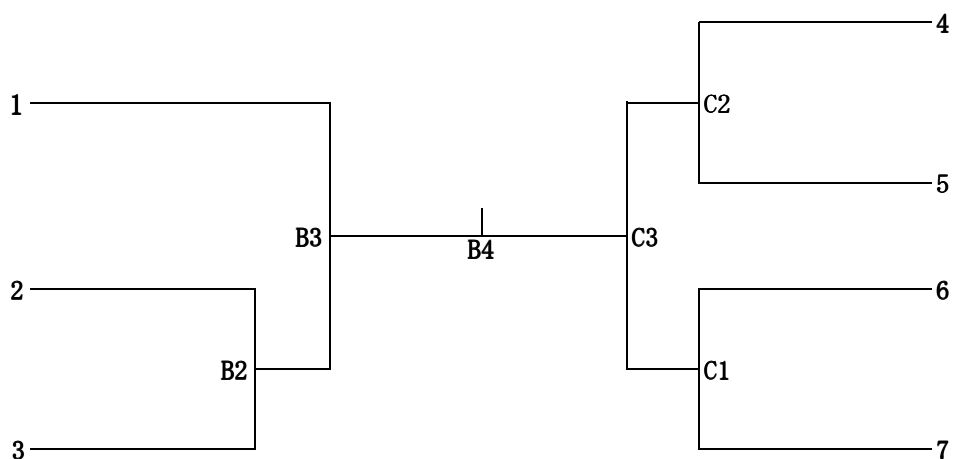

優勝

準優勝

第3位

第3位

混合の部

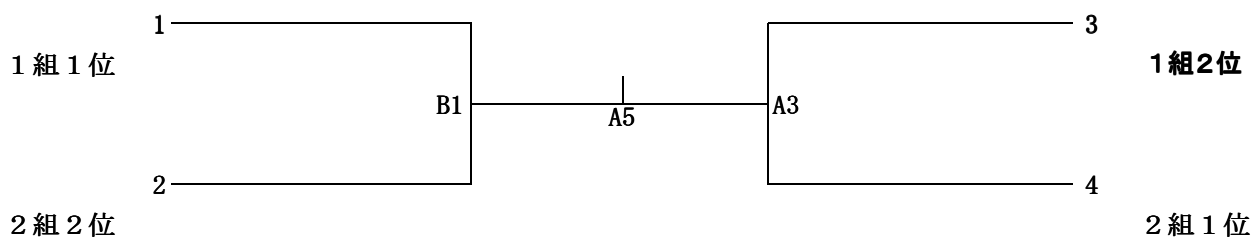

優勝

準優勝

第3位

第3位