

# 第32回高知県小学生バレーボール冬季選手権大会

高知県小学生バレーボールページ <http://k-volley.sakura.ne.jp/hoge/junior/>

平成29年12月9日～10日

9日 9:00～ 開会式 (高知市総合体育館)

試合会場 (高知市総合体育館他)

10日 9:00～ 決勝トーナメント試合開始

試合会場 (高知市総合体育館)

選手宣誓

朝風

大会使用球 モルテン

男子の部 高知市総合体育館

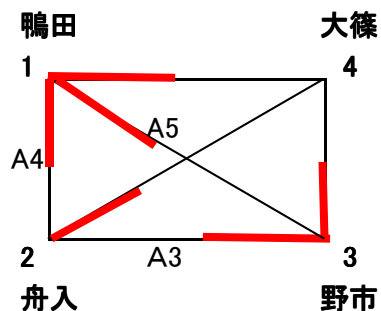

## 試合組合せ・結果

|    |    |                    |    | 1日目 |
|----|----|--------------------|----|-----|
|    | 鴨田 | 21 - 0<br>21 - 0   | 大篠 |     |
| A3 | 舟入 | 14 - 21<br>18 - 21 | 野市 |     |
|    |    |                    |    | 2日目 |
| A4 | 鴨田 | 21 - 14<br>21 - 9  | 舟入 |     |
|    | 野市 | 21 - 0<br>21 - 0   | 大篠 |     |
| A5 | 鴨田 | 21 - 13<br>21 - 17 | 野市 |     |
|    | 舟入 | 21 - 0<br>21 - 0   | 大篠 |     |

## 試合結果

|    | 勝 | 負 | セット率 | 得失点率 | 順位 |
|----|---|---|------|------|----|
| 鴨田 | 3 | 0 |      |      | 1  |
| 舟入 | 1 | 2 |      |      | 3  |
| 野市 | 2 | 1 |      |      | 2  |
| 大篠 | 0 | 3 |      |      | 4  |

優勝 鴨田スポーツ少年団

第3位 舟入ジュニアバレーボールクラブ

準優勝 野市ジュニアバレーボールクラブ

# 第32回高知県小学生バレーボール冬季選手権大会

混合の部 9日 高知市総合体育館

1組上位2チーム、2組上位1チームが決勝トーナメント進出

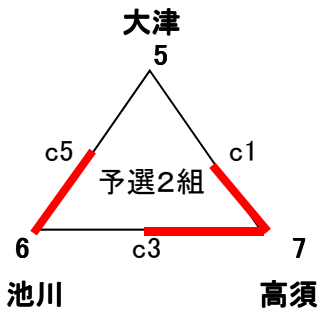
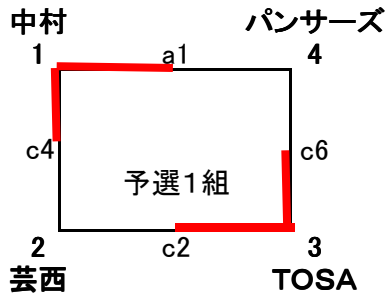

## 試合組合せ・結果

| 予選1組 |      |                    |       |
|------|------|--------------------|-------|
| a1   | 中村   | 21 - 14<br>21 - 7  | パンサーズ |
| c2   | 芸西   | 12 - 21<br>18 - 21 | TOSA  |
| c4   | 中村   | 21 - 9<br>21 - 9   | 芸西    |
| c6   | TOSA | 21 - 12<br>21 - 12 | パンサーズ |

| 予選2組 |    |                             |    |
|------|----|-----------------------------|----|
| c1   | 大津 | 0 - 21<br>4 - 21            | 高須 |
| c3   | 池川 | 3 - 21<br>9 - 21            | 高須 |
| c5   | 大津 | 13 - 21<br>21 - 8<br>7 - 15 | 池川 |

## 予選試合結果

| 予選1組  | 勝 | 負 | セット率 | 得失点率 | 順位 |
|-------|---|---|------|------|----|
| 中村    | 2 | 0 |      |      | 1  |
| 芸西    | 0 | 2 |      |      | 3  |
| TOSA  | 2 | 0 |      |      | 2  |
| パンサーズ | 0 | 2 |      |      | 4  |

| 予選2組 | 勝 | 負 | セット率 | 得失点率 | 順位 |
|------|---|---|------|------|----|
| 大津   | 0 | 2 |      |      | 3  |
| 池川   | 1 | 1 |      |      | 2  |
| 高須   | 2 | 0 |      |      | 1  |

# 第32回高知県小学生バレーボール冬季選手権大会

低学年の部 予選リーグ

開会式 高知市総合体育館

試合会場 横浜新町小体育館

1組上位2チーム、2組3組上位1チームが決勝トーナメント進出

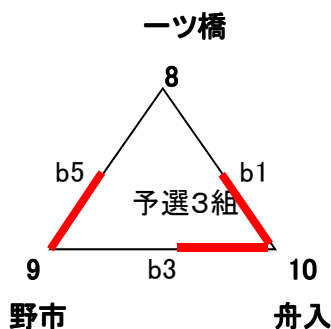
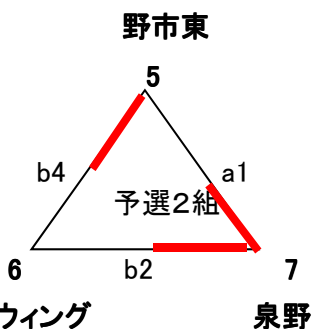
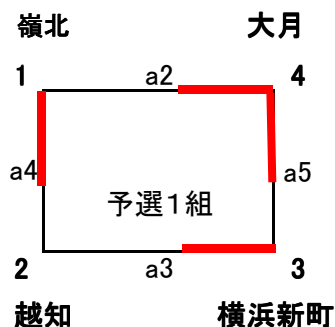

## 試合組合せ・結果

| 予選1組 |      |                              |      |
|------|------|------------------------------|------|
| a2   | 嶺北   | 21 - 19<br>19 - 21<br>7 - 15 | 大月   |
| a3   | 越知   | 15 - 21<br>6 - 21            | 横浜新町 |
| a4   | 嶺北   | 21 - 8<br>21 - 6             | 越知   |
| a5   | 横浜新町 | 15 - 21<br>5 - 21            | 大月   |

| 予選2組 |       |                             |       |
|------|-------|-----------------------------|-------|
| a1   | 野市東   | 11 - 21<br>14 - 21          | 泉野    |
| b2   | 秦ウイング | 10 - 21<br>11 - 21          | 泉野    |
| b4   | 野市東   | 21 - 8<br>11 - 21<br>15 - 6 | 秦ウイング |

| 予選3組 |     |                    |    |
|------|-----|--------------------|----|
| b1   | 一ツ橋 | 15 - 21<br>13 - 21 | 舟入 |
| b3   | 野市  | 17 - 21<br>13 - 21 | 舟入 |
| b5   | 一ツ橋 | 9 - 21<br>19 - 21  | 野市 |

## 予選試合結果

| 予選1組 | 勝 | 負 | セット率 | 得失点率 | 順位 |
|------|---|---|------|------|----|
| 嶺北   | 1 | 1 |      |      | 2  |
| 越知   | 0 | 2 |      |      | 4  |
| 横浜新町 | 1 | 1 |      |      | 3  |
| 大月   | 2 | 0 |      |      | 1  |

| 予選2組  | 勝 | 負 | セット率 | 得失点率 | 順位 |
|-------|---|---|------|------|----|
| 野市東   | 1 | 1 |      |      | 2  |
| 秦ウイング | 0 | 2 |      |      | 3  |
| 泉野    | 2 | 0 |      |      | 1  |

| 予選3組 | 勝 | 負 | セット率 | 得失点率 | 順位 |
|------|---|---|------|------|----|
| 一ツ橋  | 0 | 2 |      |      | 3  |
| 野市   | 1 | 1 |      |      | 2  |
| 舟入   | 2 | 0 |      |      | 1  |

# 第32回高知県小学生バレーボール冬季選手権大会

女子の部 予選リーグ 1組～3組 高知市総合体育館 4組～7組 鴨田小体育館  
各組1位決勝トーナメント進出

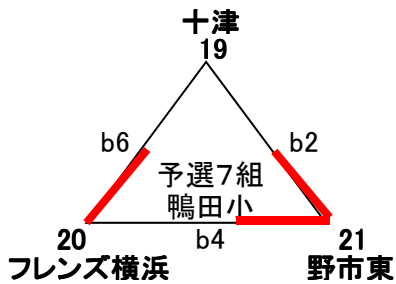
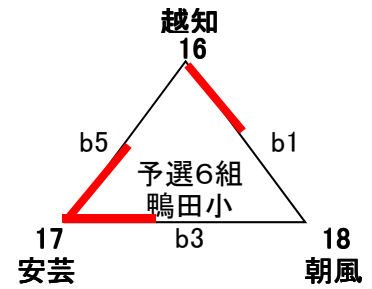
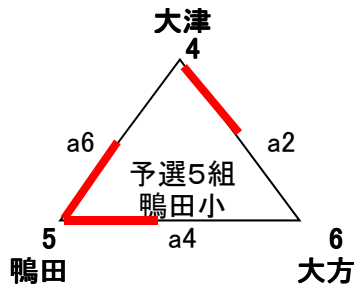
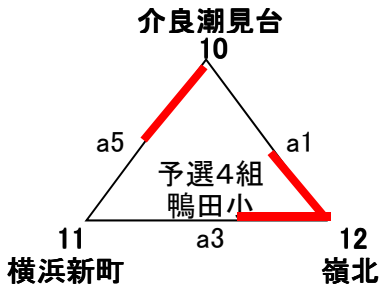
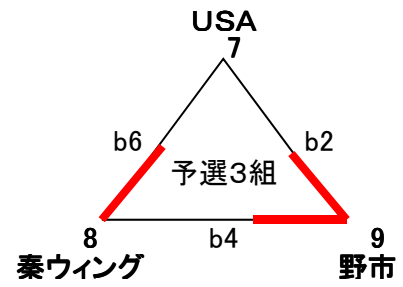
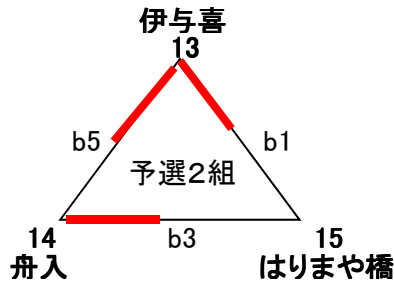
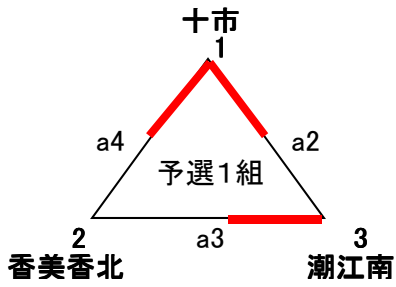

## 試合組合せ・結果

| 予選1組 |      |                   |      |
|------|------|-------------------|------|
| a2   | 十市   | 21 - 7<br>21 - 12 | 潮江南  |
| a3   | 香美香北 | 10 - 21<br>9 - 21 | 潮江南  |
| a4   | 十市   | 21 - 10<br>21 - 6 | 香美香北 |

| 予選2組 |     |                              |       |
|------|-----|------------------------------|-------|
| b1   | 伊与喜 | 21 - 9<br>23 - 21            | はりまや橋 |
| b3   | 舟入  | 14 - 21<br>21 - 16<br>15 - 7 | はりまや橋 |
| b5   | 伊与喜 | 21 - 19<br>21 - 8            | 舟入    |

| 予選3組 |       |                               |       |
|------|-------|-------------------------------|-------|
| b2   | USA   | 9 - 21<br>5 - 21              | 野市    |
| b4   | 秦ウイング | 21 - 16<br>10 - 21<br>11 - 15 | 野市    |
| b6   | USA   | 8 - 21<br>7 - 21              | 秦ウイング |

| 予選4組 鴨田小 |       |                    |      |
|----------|-------|--------------------|------|
| a1       | 介良潮見台 | 5 - 21<br>21 - 23  | 嶺北   |
| a3       | 横浜新町  | 5 - 21<br>19 - 21  | 嶺北   |
| a5       | 介良潮見台 | 21 - 19<br>21 - 18 | 横浜新町 |

| 予選5組 |    |               |             |                |    |
|------|----|---------------|-------------|----------------|----|
| a2   | 大津 | 21<br>21<br>— | —<br>—<br>— | 10<br>9        | 大方 |
| a4   | 鴨田 | 21<br>21<br>— | —<br>—<br>— | 5<br>6         | 大方 |
| a6   | 大津 | 12<br>23<br>7 | —<br>—<br>— | 21<br>21<br>15 | 鴨田 |

| 予選6組 |    |               |             |          |    |
|------|----|---------------|-------------|----------|----|
| b1   | 越知 | 21<br>21<br>— | —<br>—<br>— | 17<br>19 | 朝風 |
| b3   | 安芸 | 21<br>21<br>— | —<br>—<br>— | 9<br>17  | 朝風 |
| b5   | 越知 | 13<br>19<br>— | —<br>—<br>— | 21<br>21 | 安芸 |

| 予選7組 |        |                |             |                |        |
|------|--------|----------------|-------------|----------------|--------|
| b2   | 十津     | 8<br>15<br>—   | —<br>—<br>— | 21<br>21       | 野市東    |
| b4   | フレンズ横浜 | 8<br>9<br>—    | —<br>—<br>— | 21<br>21       | 野市東    |
| b6   | 十津     | 18<br>21<br>13 | —<br>—<br>— | 21<br>13<br>15 | フレンズ横浜 |

### 予選試合結果

| 予選1組 | 勝 | 負 | セット率 | 得失点率 | 順位 |
|------|---|---|------|------|----|
| 十市   | 2 | 0 |      |      | 1  |
| 香美香北 | 0 | 2 |      |      | 3  |
| 潮江南  | 1 | 1 |      |      | 2  |

| 予選2組  | 勝 | 負 | セット率 | 得失点率 | 順位 |
|-------|---|---|------|------|----|
| 伊与喜   | 2 | 0 |      |      | 1  |
| 舟入    | 1 | 1 |      |      | 2  |
| はりまや橋 | 0 | 2 |      |      | 3  |

| 予選3組  | 勝 | 負 | セット率 | 得失点率 | 順位 |
|-------|---|---|------|------|----|
| USA   | 0 | 2 |      |      | 3  |
| 秦ウイング | 1 | 1 |      |      | 2  |
| 野市    | 2 | 0 |      |      | 1  |

| 予選4組  | 勝 | 負 | セット率 | 得失点率 | 順位 |
|-------|---|---|------|------|----|
| 介良潮見台 | 1 | 1 |      |      | 2  |
| 横浜新町  | 0 | 2 |      |      | 3  |
| 嶺北    | 2 | 0 |      |      | 1  |

| 予選5組 | 勝 | 負 | セット率 | 得失点率 | 順位 |
|------|---|---|------|------|----|
| 大津   | 1 | 1 |      |      | 2  |
| 鴨田   | 2 | 0 |      |      | 1  |
| 大方   | 0 | 2 |      |      | 3  |

| 予選6組 | 勝 | 負 | セット率 | 得失点率 | 順位 |
|------|---|---|------|------|----|
| 越知   | 1 | 1 |      |      | 2  |
| 安芸   | 2 | 0 |      |      | 1  |
| 朝風   | 0 | 2 |      |      | 3  |

| 予選7組   | 勝 | 負 | セット率 | 得失点率 | 順位 |
|--------|---|---|------|------|----|
| 十津     | 0 | 2 |      |      | 3  |
| フレンズ横浜 | 1 | 1 |      |      | 2  |
| 野市東    | 2 | 0 |      |      | 1  |

# 決勝トーナメント

## 女子の部

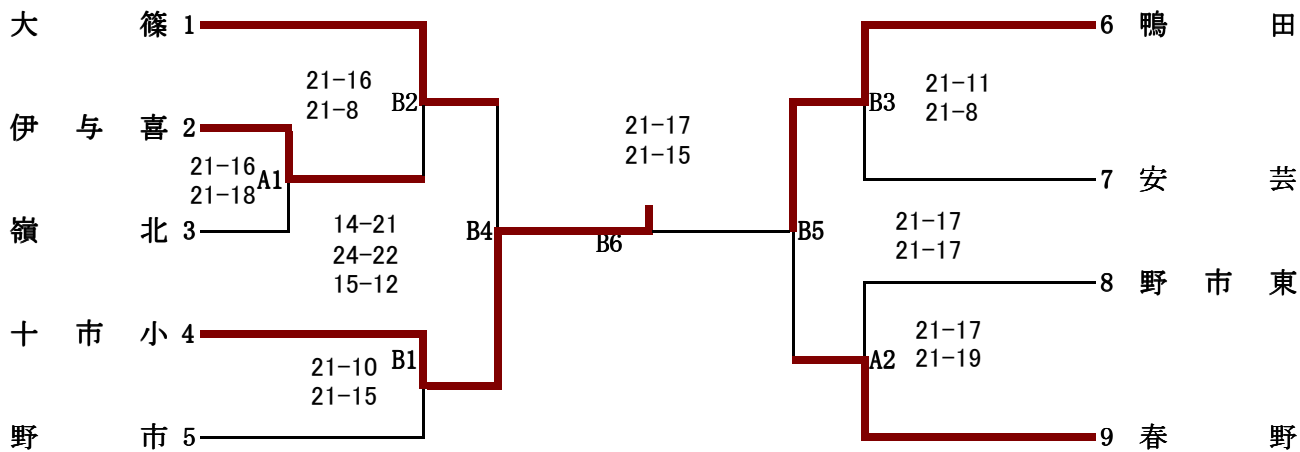

優 勝 十市小バレーボールクラブ

準優勝 鴨田スポーツ少年団

第3位 大篠バレーボールクラブ

第3位 春野ジュニアバレーボールクラブ

## 混合の部

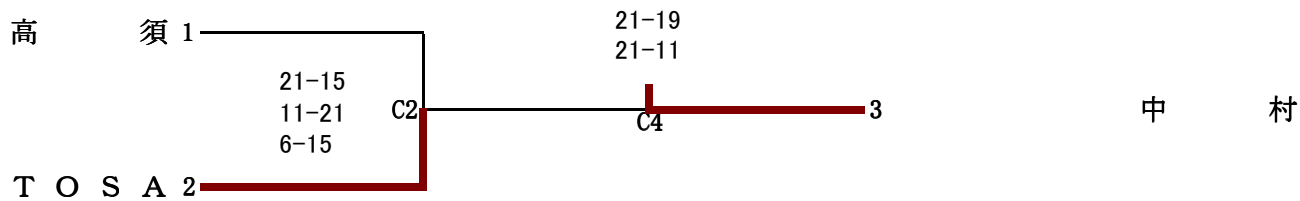

優 勝 中村クラブ

準優勝 TOSAジュニアバレーボールクラブ

第3位 高須ジュニアバレーボールクラブ

第3位

## 低学年の部

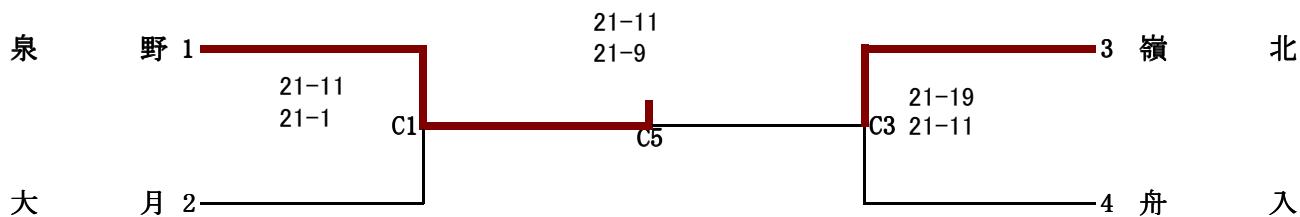

優 勝 泉野バレーボールクラブ

準優勝 嶺北ジュニアバレーボールクラブ

第3位 大月JVC

第3位 舟入ジュニアバレーボールクラブ