

第31回高知県小学生バレーボール冬季選手権大会

高知県小学生バレーボールページ <http://k-volley.sakura.ne.jp/hoge/junior/>

平成28年12月10日～11日

10日 9:00～ 開会式 (野市青少年センター)

試合会場 (野市青少年センター他)

11日 9:00～ 決勝トーナメント試合開始

試合会場 (野市青少年センター)

選手宣誓 舟入男子

大会使用球 モルテン

男子の部 予選リーグ 野市青少年センター

各組上位2チームが決勝トーナメント進出

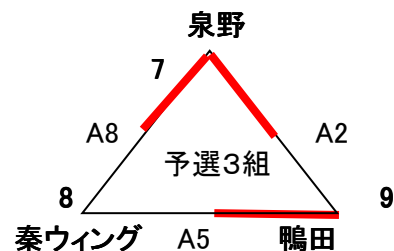
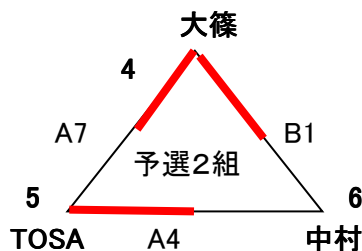
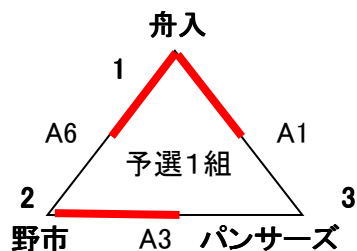

試合組合せ・結果

予選1組			
A1	舟入	21 - 16 21 - 10	パンサーズ
A3	野市	21 - 17 21 - 10	パンサーズ
A6	舟入	21 - 7 18 - 21 17 - 15	野市

予選2組			
B1	大篠	21 - 11 21 - 11	中村
A4	TOSA	22 - 20 21 - 19	中村
A7	大篠	21 - 9 21 - 7	TOSA

予選3組			
A2	泉野	21 - 14 21 - 8	鴨田
A5	秦ウイング	10 - 21 17 - 21	鴨田
A8	泉野	21 - 11 21 - 8	秦ウイング

予選試合結果

予選1組	勝	負	セット率	得失点率	順位
舟入	2	0			1
野市	1	1			2
パンサーズ	0	2			3

予選2組	勝	負	セット率	得失点率	順位
大篠	2	0			1
TOSA	1	1			2
中村	0	2			3

予選3組	勝	負	セット率	得失点率	順位
泉野	2	0			1
秦ウイング	0	2			3
鴨田	1	1			2

第3 1回高知県小学生バレーボール冬季選手権大会

低学年の部 予選リーグ

開会式 野市青少年センター

試合会場 予選1組、3組 ポリテクカレッジ 2組、4組 香北スポーツセンター
各組上位2チームが決勝トーナメント進出

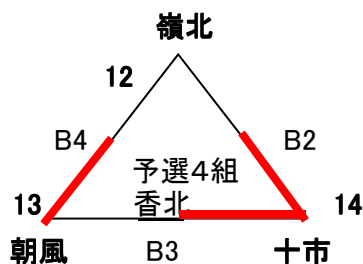
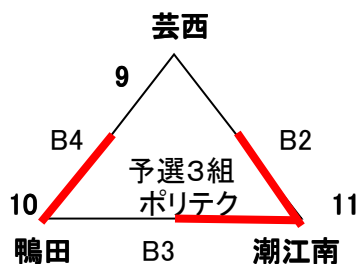
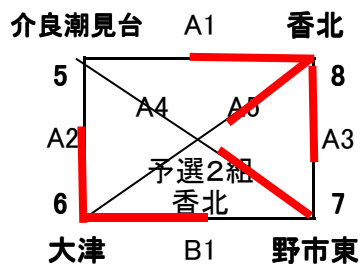
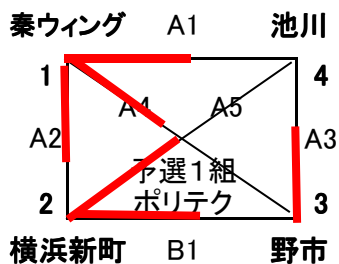

試合組合せ・結果

対戦相手	スコア	順位
A1 秦ウイング	21 - 6, 21 - 16	池川
B1 横浜新町	6 - 21, 21 - 18, 15 - 8	野市
A2 秦ウイング	21 - 17, 22 - 20	横浜新町
A3 野市	21 - 10, 21 - 14	池川
A4 秦ウイング	21 - 17, 21 - 19	野市
A5 横浜新町	21 - 15, 21 - 15	池川

対戦相手	スコア	順位
A1 介良潮見台	13 - 21, 13 - 21	香北
B1 大津	21 - 18, 21 - 16	野市東
A2 介良潮見台	19 - 21, 19 - 21	大津
A3 野市東	19 - 21, 17 - 21	香北
A4 介良潮見台	14 - 21, 18 - 21	野市東
A5 大津	22 - 24, 11 - 21	香北

対戦相手	スコア	順位
B2 芸西	21 - 14, 17 - 21, 14 - 16	潮江南
B3 鴨田	17 - 21, 4 - 21	潮江南
B4 芸西	3 - 21, 7 - 21	鴨田

対戦相手	スコア	順位
B2 嶺北	0 - 21, 0 - 21	十市
B3 朝風	6 - 21, 15 - 21	十市
B4 嶺北	0 - 21, 0 - 21	朝風

予選試合結果

予選1組	勝	負	セット率	得失点率	順位
秦ウイング	3	0			1
横浜新町	2	1			2
野市	1	2			3
池川	0	3			4

予選2組	勝	負	セット率	得失点率	順位
介良潮見台	0	3			4
大津	2	1			2
野市東	1	2			3
香北	3	0			1

予選3組	勝	負	セット率	得失点率	順位
芸西	0	2			3
鴨田	1	1			2
潮江南	2	0			1

予選4組	勝	負	セット率	得失点率	順位
嶺北	0	2			3
朝風	1	1			2
十市	2	0			1

第31回高知県小学生バレーボール冬季選手権大会

女子の部 予選リーグ 野市青少年センター

各組1位決勝トーナメント進出

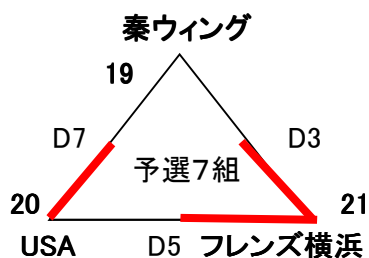
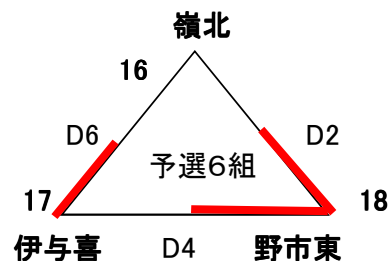
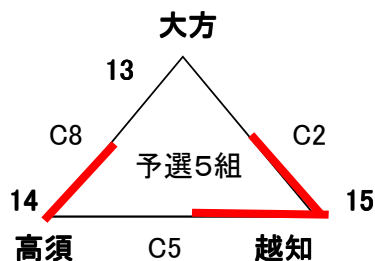
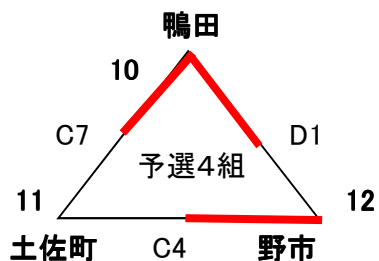
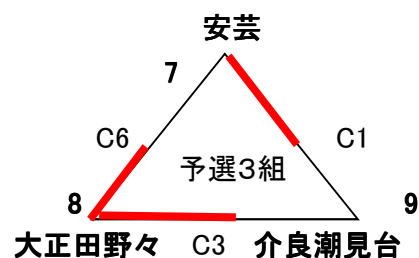
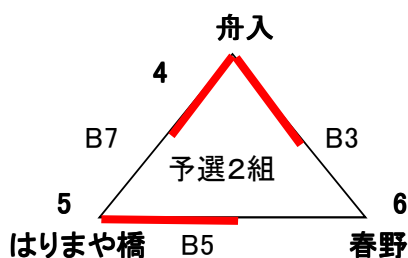
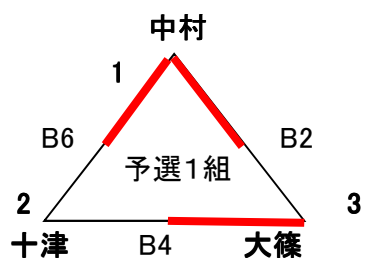

試合組合せ・結果

予選1組			
B2	中村	21 - 14 21 - 8	大篠
B4	十津	16 - 21 18 - 21	大篠
B6	中村	21 - 9 21 - 6	十津

予選2組			
B3	舟入	23 - 21 18 - 21 15 - 10	春野
B5	はりまや橋	21 - 17 16 - 21 15 - 6	春野
B7	舟入	11 - 21 21 - 16 15 - 10	はりまや橋

予選3組			
C1	安芸	21 - 11 18 - 21 15 - 12	介良潮見台
C3	大正田野々	21 - 5 21 - 9	介良潮見台
C6	安芸	9 - 21 10 - 21	大正田野々

予選4組			
D1	鴨田	21 - 10 21 - 17	野市
C4	土佐町	8 - 21 6 - 21	野市
C7	鴨田	21 - 6 21 - 5	土佐町

予選5組					
C2	大方	8 15	— —	21 21	越知
C5	高須	21 22 11	— — —	14 24 15	越知
C8	大方	7 12	— —	21 21	高須

予選6組					
D2	嶺北	16 10	— —	21 21	野市東
D4	伊与喜	10 18	— —	21 21	野市東
D6	嶺北	12 17	— —	21 21	伊与喜

予選7組					
D3	秦ウイング	14 8	— —	21 21	フレンズ 横浜
D5	USA	11 8	— —	21 21	フレンズ 横浜
D7	秦ウイング	14 19	— —	21 21	USA

予選試合結果

	予選1組	勝	負	セット率	得失点率	順位
1	中村	2	0			1
2	十津	0	2			3
3	大篠	1	1			2

	予選3組	勝	負	セット率	得失点率	順位
7	安芸	1	1			2
8	大正田野々	2	0			1
9	介良潮見台	0	2			3

	予選5組	勝	負	セット率	得失点率	順位
13	大方	0	2			3
14	高須	1	1			2
15	越知	2	0			1

	予選7組	勝	負	セット率	得失点率	順位
19	秦ウイング	0	2			3
20	USA	1	1			2
21	フレンズ横浜	2	0			1

	予選2組	勝	負	セット率	得失点率	順位
4	舟入	2	0			1
5	はりまや橋	1	1			2
6	春野	0	2			3

	予選4組	勝	負	セット率	得失点率	順位
10	鴨田	2	0			1
11	土佐町	0	2			3
12	野市	1	1			2

	予選6組	勝	負	セット率	得失点率	順位
16	嶺北	0	2			3
17	伊与喜	1	1			2
18	野市東	2	0			1

決勝トーナメント

女子の部

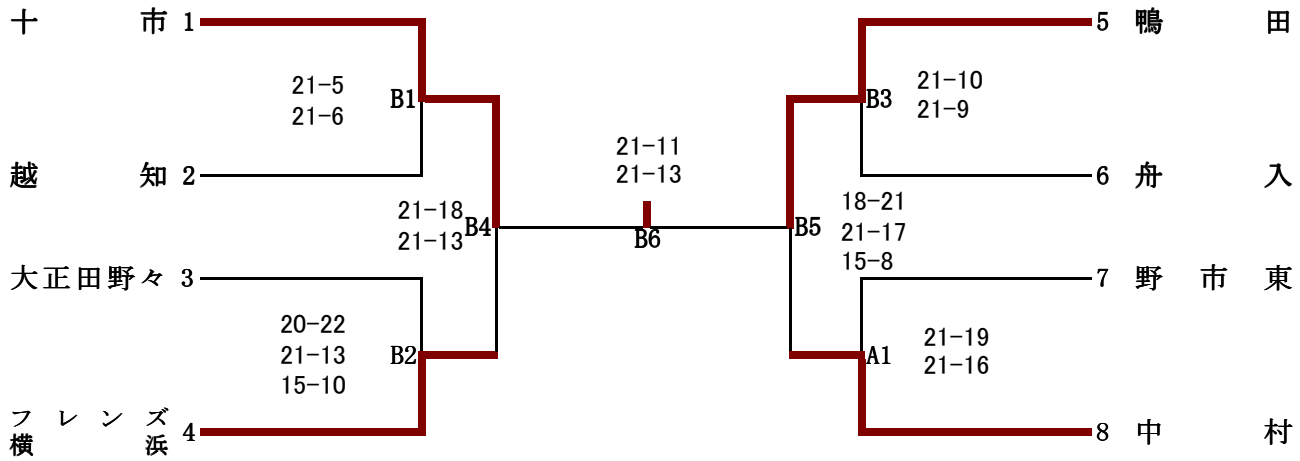

優勝 十市小バレーボールクラブ

準優勝 鴨田スポーツ少年団

第3位 フレンズ横浜JVC

第3位 中村ジュニアバレーボールクラブ

男子の部

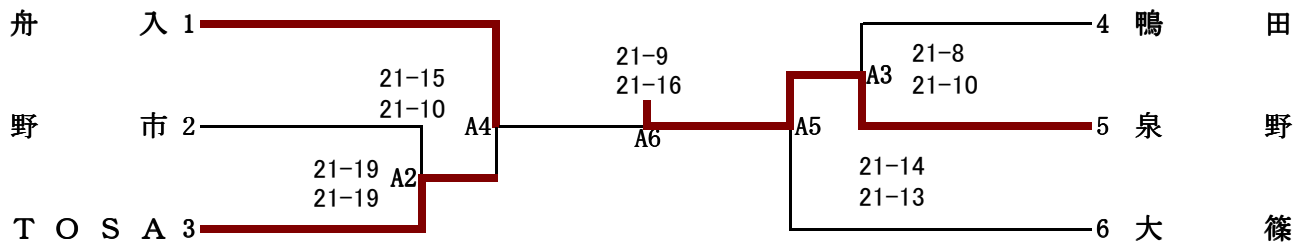

優勝 泉野バレーボールクラブ

準優勝 舟入ジュニアバレーボールクラブ

第3位 大篠バレーボールクラブ

第3位 TOSAジュニアバレーボールクラブ

低学年の部

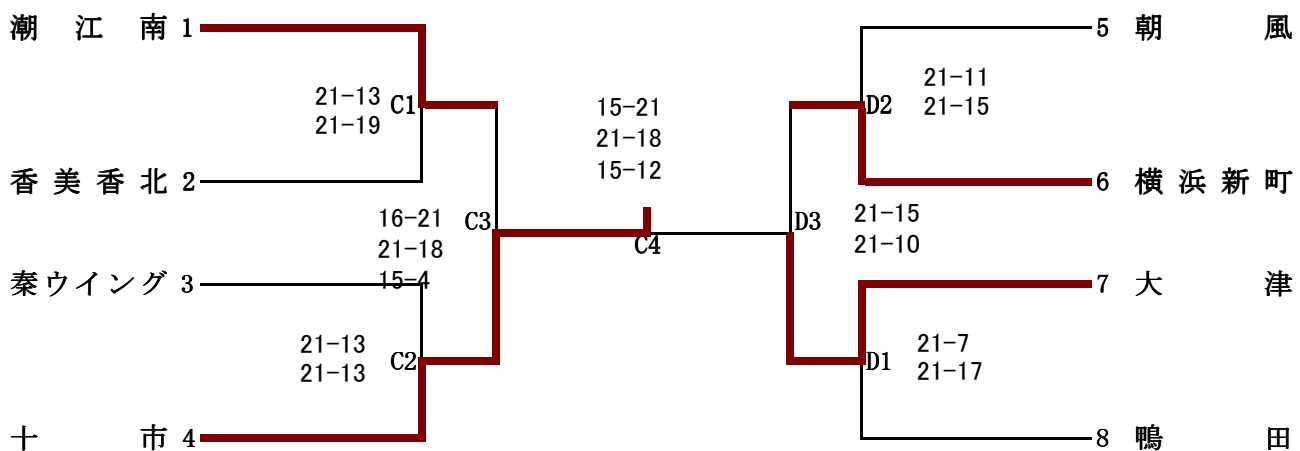

優勝 十市小バレーボールクラブ

準優勝 大津JVC

第3位 潮江南VBスポーツ少年団

第3位 横浜新町パンサーズ