

# 第30回高知県小学生バレーボール冬季選手権大会

高知県小学生バレーボールページ <http://k-volley.sakura.ne.jp/hoge/junior/>

平成27年12月12日～13日

12日 9:00～ 開会式 (春野運動公園体育館)

試合会場 (春野運動公園体育館他)

13日 9:00～ 決勝トーナメント試合開始

試合会場 (春野運動公園体育館)

選手宣誓 中村バレーボールクラブ (男子) 大会使用球 モルテン

## 男子の部 予選リーグ 春野運動公園体育館

各組上位2チームが決勝トーナメント進出

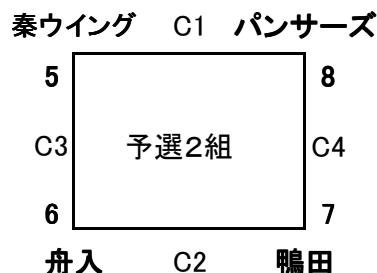
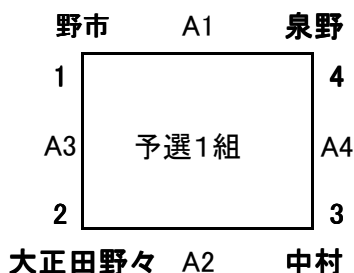

## 試合組合せ・結果

予選1組					
A1	1	野市	—	泉野	4
A2	2	大正田野々	—	中村	3
A3	1	野市	—	大正田野々	2
A4	3	中村	—	泉野	4

予選2組					
C1	5	秦ウイング	—	パンサーズ	8
C2	6	舟入	—	鴨田	7
C3	5	秦ウイング	—	舟入	6
C4	7	鴨田	—	パンサーズ	8

## 予選試合結果

	予選1組	勝	負	セット率	得失点	順位
1	野市					
2	大正田野々					
3	中村					
4	泉野					

	予選2組	勝	負	セット率	得失点	順位
5	秦ウイング					
6	舟入					
7	鴨田					
8	パンサーズ					

# 第30回高知県小学生バレーボール冬季選手権大会

低学年の部 予選リーグ 春野東小学校、横浜新町小学校（開会式 春野運動公園体育館）  
各組上位2チームが決勝トーナメント進出

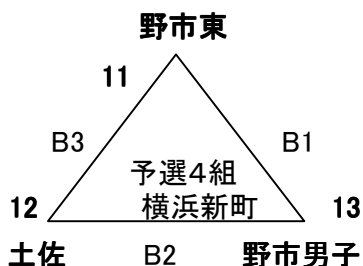
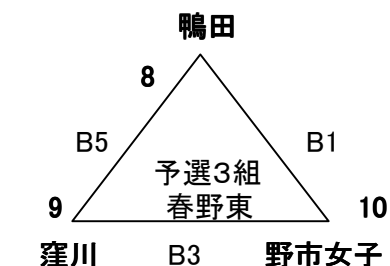
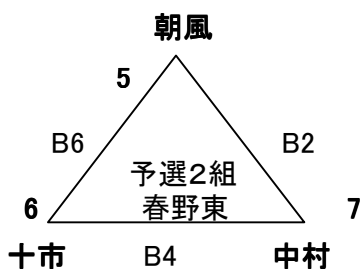
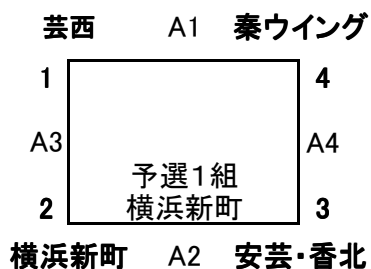

## 試合組合せ・結果

予選1組		横浜新町			
A1	1	芸西	—	秦ウイング	4
A2	2	横浜新町	—	安芸・香北	3
A3	1	芸西	—	横浜新町	2
A4	3	安芸・香北	—	秦ウイング	4

予選2組		春野東			
B2	5	朝風	—	中村	7
B4	6	十市	—	中村	7
B6	5	朝風	—	十市	6

予選3組		春野東			
B1	8	鴨田	—	野市女子	10
B3	9	窪川	—	野市女子	10
B5	8	鴨田	—	窪川	9

予選4組		横浜新町			
B1	11	野市東	—	野市男子	13
B2	12	土佐	—	野市男子	13
B3	11	野市東	—	土佐	12

## 予選試合結果

	予選1組	勝	負	セット率	得失点	順位
1	芸西					
2	横浜新町					
3	安芸・香北					
4	秦ウイング					

	予選2組	勝	負	セット率	得失点	順位
5	朝風					
6	十市					
7	中村					

	予選3組	勝	負	セット率	得失点	順位
8	鴨田					
9	窪川					
10	野市女子					

	予選4組	勝	負	セット率	得失点	順位
11	野市東					
12	土佐					
13	野市男子					

# 第30回高知県小学生バレーボール冬季選手権大会

女子の部 予選リーグ 春野運動公園体育館 春野東小学校

各組1位決勝トーナメント進出

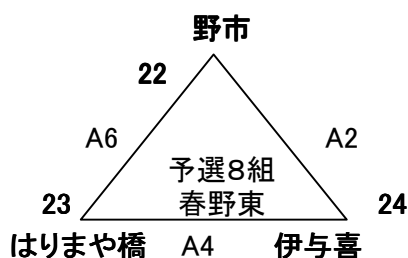
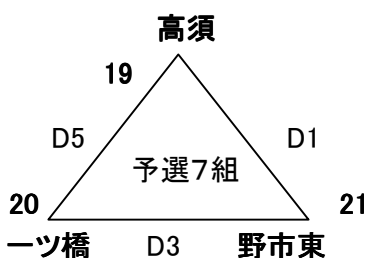
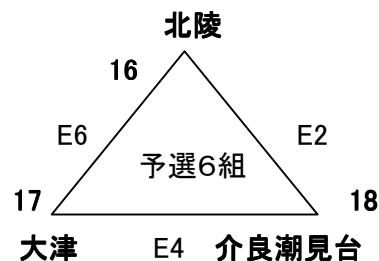
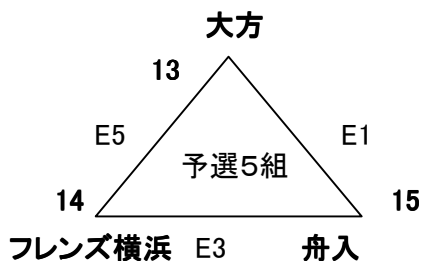
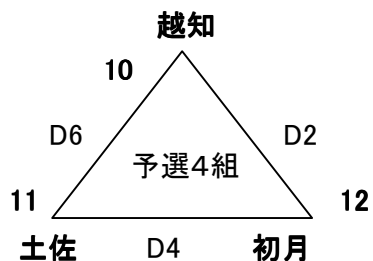
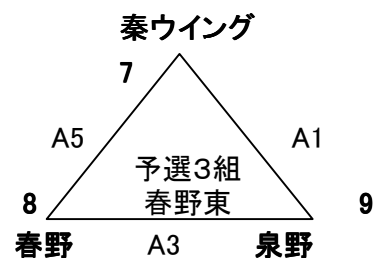
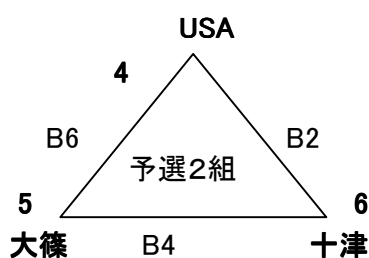
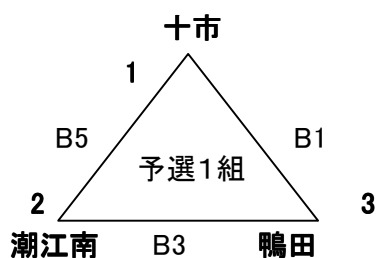

## 試合組合せ・結果

予選1組					
B1	1	十市	—	鴨田	3
B3	2	潮江南	—	鴨田	3
B5	1	十市	—	潮江南	2

予選2組					
B2	4	USA	—	十津	6
B4	5	大篠	—	十津	6
B6	4	USA	—	大篠	5

予選3組 春野東					
A1	7	秦ウイング	—	泉野	9
A3	8	春野	—	泉野	9
A5	7	秦ウイング	—	春野	8

予選4組					
D2	10	越知	—	初月	12
D4	11	土佐	—	初月	12
D6	10	越知	—	土佐	11

予選5組					
E1	13	大方	— — —	舟入	15
E3	14	フレンズ 横浜	— — —	舟入	15
E5	13	大方	— — —	フレンズ 横浜	14

予選6組					
E2	16	北陵	— — —	介良潮 見台	18
E4	17	大津	— — —	介良潮 見台	18
E6	16	北陵	— — —	大津	17

予選7組					
D1	19	高須	— — —	野市東	21
D3	20	一ツ橋	— — —	野市 東	21
D5	19	高須	— — —	一ツ橋	20

予選8組 春野東					
A2	22	野市	— — —	伊与 喜	24
A4	23	はりまや 橋	— — —	伊与 喜	24
A6	22	野市	— — —	はりまや 橋	23

### 予選試合結果

	予選1組	勝	負	セット率	得失点	順位
1	十市					
2	潮江南					
3	鴨田					

	予選2組	勝	負	セット率	得失点	順位
4	USA					
5	大篠					
6	十津					

	予選3組	勝	負	セット率	得失点	順位
7	秦ウイング					
8	春野					
9	泉野					

	予選4組	勝	負	セット率	得失点	順位
10	越知					
11	土佐					
12	初月					

	予選5組	勝	負	セット率	得失点	順位
13	大方					
14	フレンズ横浜					
15	舟入					

	予選6組	勝	負	セット率	得失点	順位
16	北陵					
17	大津					
18	介良潮見台					

	予選7組	勝	負	セット率	得失点	順位
19	高須					
20	一ツ橋					
21	野市東					

	予選8組	勝	負	セット率	得失点	順位
22	野市					
23	はりまや橋					
24	伊与喜					

# 決勝トーナメント

## 女子の部

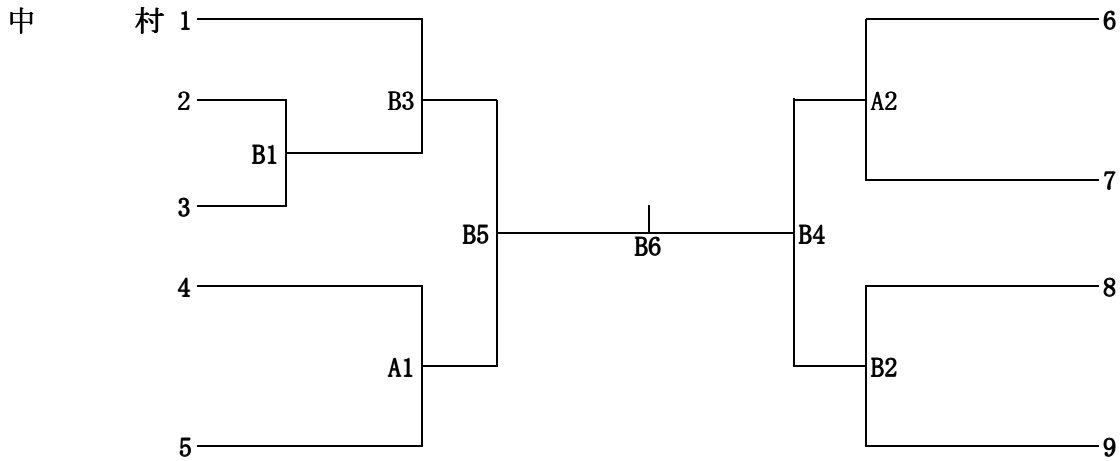

優勝

準優勝

第3位

第3位

## 男子の部

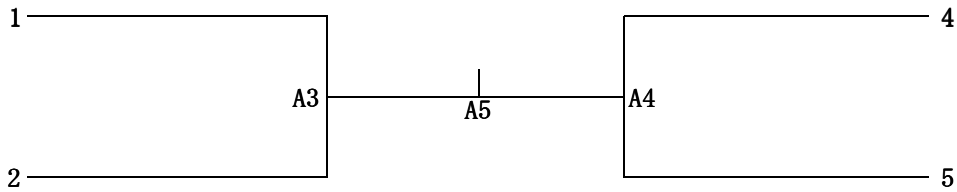

優勝

準優勝

第3位

第3位

## 低学年の部

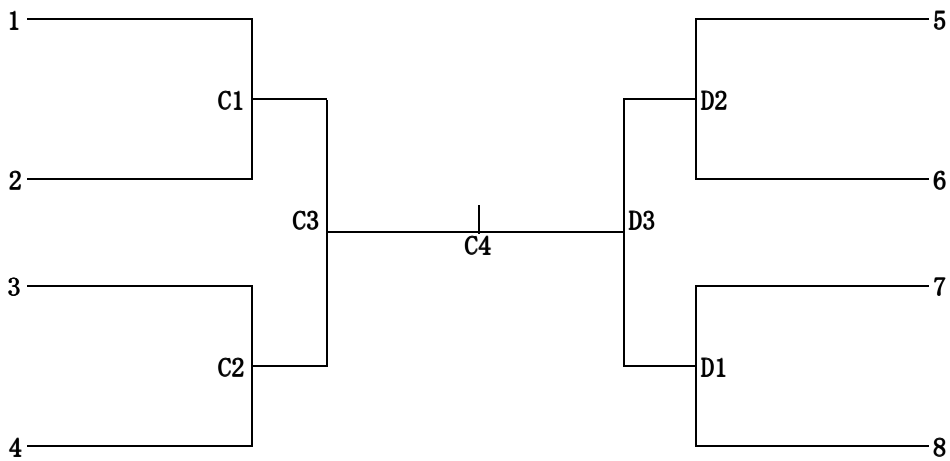

優勝

準優勝

第3位

第3位

## 第30回高知県小学生バレーボール冬季選手権大会開催要項

主催 高知県バレーボール協会 高知県小学生バレーボール連盟  
後援 高知県教育委員会 高知市教育委員会 (公財)高知県体育協会 高知県小学校体育連盟  
RKC高知放送 高知新聞社 NHK高知放送局 KUTVテレビ高知 各申請中

協賛 株式会社 **モルテン**

期日及び会場 平成27年12月12日(土) 9時 開会式予定 春野運動公園体育館  
試合会場 春野運動公園体育館・他  
13日(日) 9時 試合開始予定 春野運動公園体育館

参加資格 高知県小学生バレーボール連盟に平成27年度、登録している加盟団体及び選手。[新規参入チームは除く]

チーム構成 監督1名、コーチ1名、マネージャー1名、選手12名以内とする。

監督、コーチ、マネージャーのうち1名以上は成人であること。

但し( **監督は兼任できない** )

女子の部

学年制限はなし

男子の部

学年制限はなし

男女混合の部

学年制限はなし

低学年の部

5年生以下

【男、女、混合でもよい】

各部門、加盟団体1チームとする。【混合を2チームは認めない】

競技規則 各部門とも、2015年度日本バレーボール協会の定める小学生バレーボールフリーポジション制競技規則により行う。

ネットの高さは、2mとする。

競技方法

1日目予選リーグ戦・2日目決勝トーナメント戦、全試合3セットマッチとする。

但し、女子シードチーム(夏季大会ベスト2)は、参加チーム数により決勝トーナメントからの場合があります。

使用球

人口皮革皮張り軽量4号球 [モルテン球 (V4M5000-L)]

表彰

各部門1～3位

申込締切日

平成27年11月25日(水) 19:00迄 ◎ 欠場チームも連絡してください。

申し込み先

〒780-8052 高知市鴨部2丁目21番地47号 松崎 賀美 宛 TEL (088)844-7530

申し込み方法

所定の申し込み用紙にて、申し込むこと。 [FAXは受け付けません]

参加料

1チーム 4,000円 (当日会場にて)

抽選

平成27年11月29日(日) スポ少高知県予選終了後 高知市体育館会議室で行う。

注意事項

①申し込み締切日以降の受付は認めない。

②決勝トーナメントの第一試合目の審判は第三試合目のチームが行う。

③試合中の事故は、全て各チームで責任を負うこと。(スポーツ保険に加入のこと)

④各チーム1名、各会場の設営、運営に協力し、大会終了まで残る事とする。

⑤各チームは、**プラカード**を持参すること。(縦20cm×横50cm×総高さ1m)

⑥監督、コーチ、マネージャーは各章を**左胸**につけ、**同一服装**にてベンチ入りのこと。

⑦追加、変更届けは 開会式までに出すこと。

(注)複数チーム申し込みしている場合、締め切り日後の**チーム間での選手の変更はできない**。

⑧ベンチスタッフ1名以上は**受講証明書を胸に下げる**こと。

⑨申し込み時には、ベンチスタッフに大人2名を必ず入れること。

⑩1日目は8:50より、2日目は8:30より監督、代表者会を行う予定。

⑪男女混合の部は、JVAに男子または女子の登録をし、県に混合の登録をしていなければ参加できない。

⑫男女混合の部は、参加チーム数により男子の部に組み入れられる場合があります。

★前年度の入賞チームは、優勝旗、カップを返還すること。

男子優勝 大篠VC 準優勝 野市JVC 3位 泉野VC/秦SSVC

女子優勝 フレンズ横浜JVC 準優勝 中村JVC 3位 鴨田SS/大方JVC

低学年優勝 高須JVC 準優勝 大正田野々SS 3位 中村JVC/鴨田SS

★準備の為、各チーム1名は下記の時間に集合してください。

12日(土) AM 8:00 各試合会場

13日(日) AM 8:00 春野運動公園体育館

問い合わせ先

岡上 文司

高知市福井町 637-15

TEL 090-5278-6255