

# 第29回高知県小学生バレーボール冬季選手権大会

高知県小学生バレーボールページ <http://k-volley.sakura.ne.jp/hoge/junior/>

平成26年12月13日～14日

## 男子・高学年女子の部

13日 9:00～ 開会式 (野市青少年センターサブアリーナ) 試合会場 (香北体育センター他)

14日 9:00～ 決勝トーナメント試合開始 試合会場 (香北体育センター)

選手宣誓 フレンズ横浜 大会使用球 モルテン

## 低学年女子の部

13日 9:00～ 開会式 (大湊小学校体育館) 試合会場 (大湊小学校体育館)

14日 9:00～ 決勝トーナメント試合開始 試合会場 (大湊小学校体育館)

選手宣誓 中村ジュニアバレーボールクラブ 大会使用球 モルテン

## 男子の部 予選リーグ 香北体育センター

各組上位2チームが決勝トーナメント進出

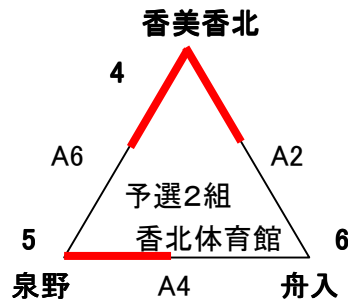
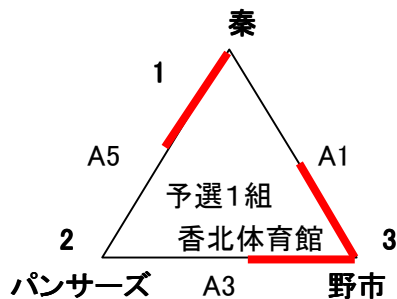

## 試合組合せ・結果

予選1組					
A1	1	秦	11 - 21 17 - 21	野市	3
A3	2	パンサーズ	7 - 21 6 - 21	野市	3
A5	1	秦	21 - 14 21 - 9	パンサーズ	2

予選2組					
A2	4	香美香北	21 - 8 21 - 15	舟入	6
A4	5	泉野	21 - 14 21 - 17	舟入	6
A6	4	香美香北	21 - 13 21 - 16	泉野	5

## 予選試合結果

	予選1組	勝	負	セット率	得失点	順位
1	秦	1	1			2
2	パンサーズ	0	2			3
3	野市	2	0			1

	予選2組	勝	負	セット率	得失点	順位
4	香美香北	2	0			1
5	泉野	1	1			2
6	舟入	0	2			3

# 第29回高知県小学生バレーボール冬季選手権大会

## 低学年の部 予選リーグ 大湊小

選手宣誓

中村ジュニアバレーボールクラブ

大会使用球 モルテン

各組上位2チームが決勝トーナメント進出

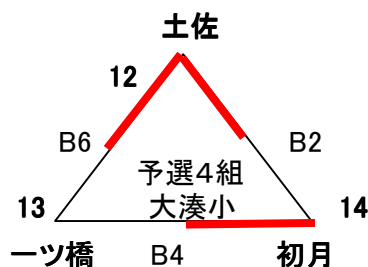
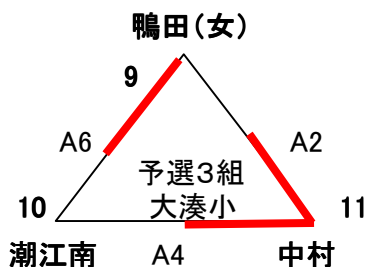
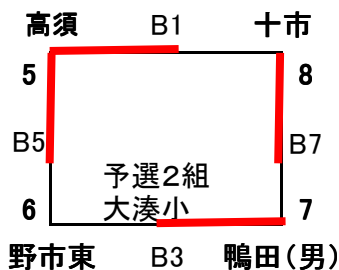
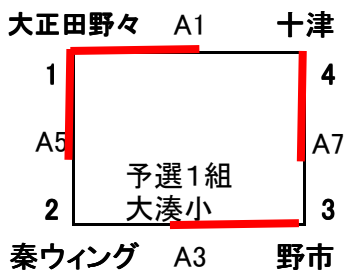

### 試合組合せ・結果

予選1組					
A1	1	大正田野々	21 - 5 21 - 13	十津	4
A3	2	秦ウイング	8 - 21 6 - 21	野市	3
A5	1	大正田野々	21 - 4 21 - 5	秦ウイング	2
A7	3	野市	11 - 21 10 - 21	十津	4

予選2組					
B1	5	高須	14 - 21 21 - 10 15 - 5	十市	8
B3	6	野市東	6 - 21 11 - 21	鴨田(男)	7
B5	5	高須	21 - 8 21 - 1	野市東	6
B7	7	鴨田(男)	13 - 21 21 - 18 14 - 16	十市	8

予選3組					
A2	9	鴨田(女)	15 - 21 21 - 12 9 - 15	中村	11
A4	10	潮江南	22 - 20 17 - 21 13 - 15	中村	11
A6	9	鴨田(女)	21 - 9 13 - 21 15 - 5	潮江南	10

予選4組					
B2	12	土佐	21 - 17 22 - 20	初月	14
B4	13	一ツ橋	14 - 21 10 - 21	初月	14
B6	12	土佐	21 - 4 21 - 15	一ツ橋	13

### 予選試合結果

	予選1組	勝	負	セット率	得失点	順位
1	大正田野々	2	0			1
2	秦ウイング	0	2			4
3	野市	1	1		1.80	2
4	十津	1	1		0.95	3

	予選2組	勝	負	セット率	得失点	順位
5	高須	2	0			1
6	野市東	0	2			4
7	鴨田(男)	1	1			2
8	十市	1	1			3

	予選3組	勝	負	セット率	得失点	順位
9	鴨田(女)	1	1			2
10	潮江南	0	2			3
11	中村	2	0			1

	予選4組	勝	負	セット率	得失点	順位
12	土佐	2	0			1
13	一ツ橋	0	2			3
14	初月	1	1			2

女子の部 予選リーグ 野市青少年センターサブアリーナ 香北体育センター  
各組1位決勝トーナメント進出

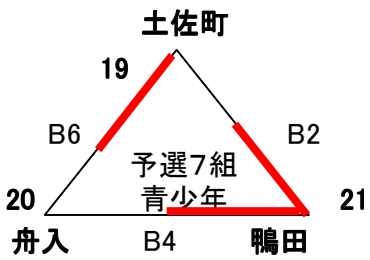
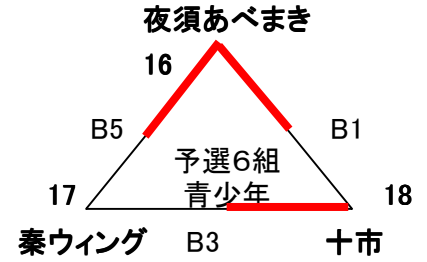
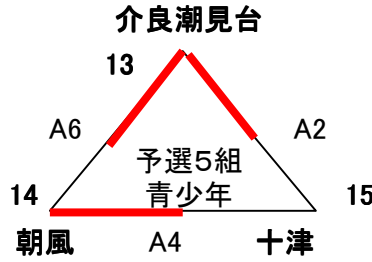
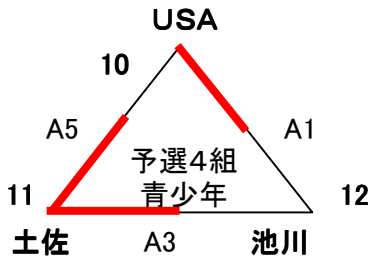
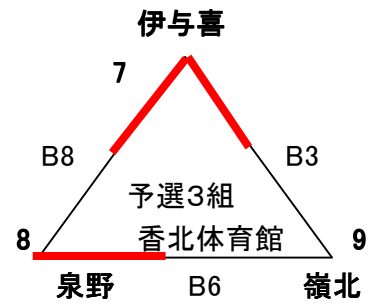
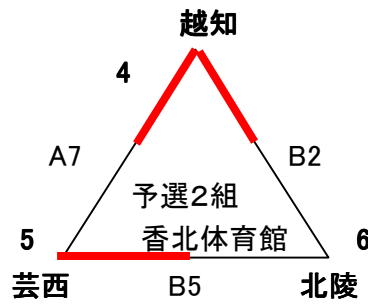
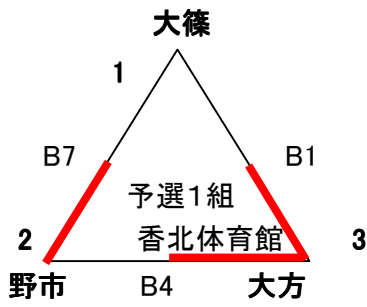

試合組合せ・結果

予選1組					
B1	1	大篠	19 - 21 18 - 21	大方	3
B4	2	野市	20 - 22 21 - 8 10 - 15	大方	3
B7	1	大篠	5 - 21 17 - 21	野市	2

予選2組					
B2	4	越知	21 - 14 21 - 14	北陵	6
B5	5	芸西	21 - 16 21 - 18	北陵	6
A7	4	越知	21 - 15 21 - 16	芸西	5

予選3組					
B3	7	伊与喜	21 - 13 21 - 6	嶺北	9
B6	8	泉野	21 - 2 21 - 9	嶺北	9
B8	7	伊与喜	21 - 17 21 - 18	泉野	8

予選4組					
A1	10	USA	14 - 21 21 - 12 15 - 12	池川	12
A3	11	土佐	21 - 18 21 - 10	池川	12
A5	10	USA	6 - 21 12 - 21	土佐	11

予選5組						
A2	13	介良潮見台	21 21	— —	0 0	十津 15
A4	14	朝風	21 21	— —	0 0	十津 15
A6	13	介良潮見台	21 21	— —	10 7	朝風 14

予選6組						
B1	16	夜須あべまき	21 21	— —	13 9	十市 18
B3	17	秦ウイング	21 14 13	— — —	14 21 15	十市 18
B5	16	夜須あべまき	21 21	— —	15 17	秦ウイング 17

予選7組						
B2	19	土佐町	5 4	— —	21 21	鴨田 21
B4	20	舟入	8 10	— —	21 21	鴨田 21
B6	19	土佐町	17 21 15	— — —	21 18 12	舟入 20

### 予選試合結果

	予選1組	勝	負	セット率	得失点	順位
1	大篠	0	2			3
2	野市	1	1			2
3	大方	2	0			1

	予選3組	勝	負	セット率	得失点	順位
7	伊与喜	2	0			1
8	泉野	1	1			2
9	嶺北	0	2			3

	予選5組	勝	負	セット率	得失点	順位
13	介良潮見台	2	0			1
14	朝風	1	1			2
15	十津	0	2			3

	予選7組	勝	負	セット率	得失点	順位
19	土佐町	1	1			2
20	舟入	0	2			3
21	鴨田	2	0			1

	予選2組	勝	負	セット率	得失点	順位
4	越知	2	0			1
5	芸西	1	1			2
6	北陵	0	2			3

	予選4組	勝	負	セット率	得失点	順位
10	USA	1	1			2
11	土佐	2	0			1
12	池川	0	2			3

	予選6組	勝	負	セット率	得失点	順位
16	夜須あべまき	2	0			1
17	秦ウイング	0	2			3
18	十市	1	1			2

# 決勝トーナメント

## 女子の部 香北体育センター

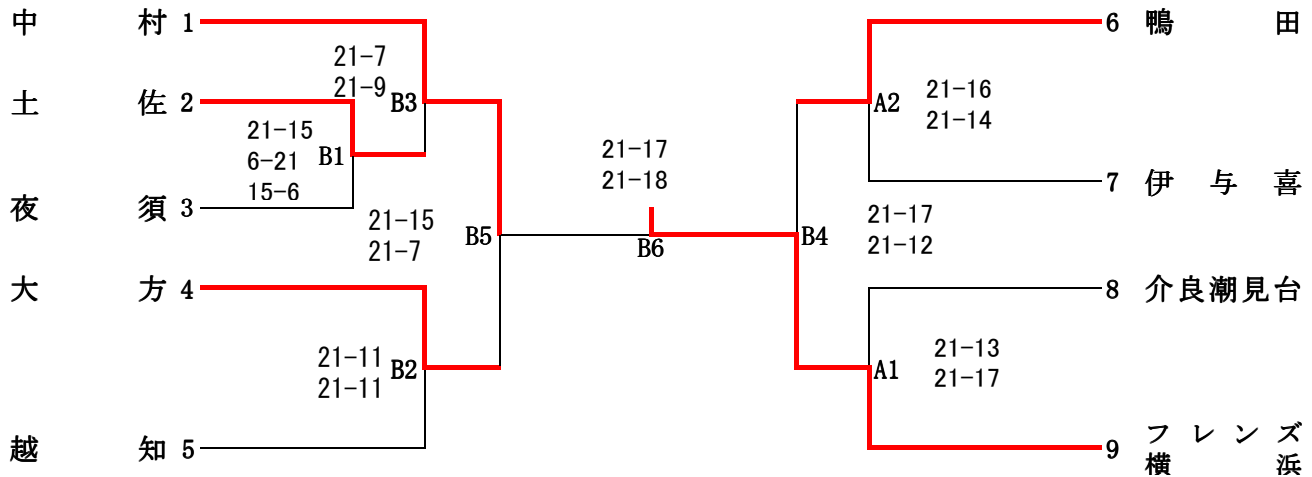

優 勝 フレンドズ横浜 JVC

準優勝 中村ジュニアバレーボールクラブ

第3位 鴨田スポーツ少年団

第3位 大方ジュニアバレーボールクラブ

## 男子の部 香北体育センター

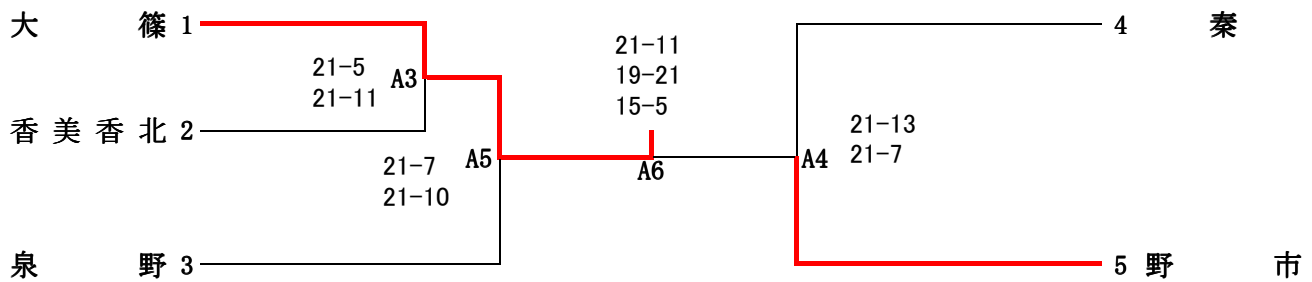

優 勝 大篠バレーボールクラブ

準優勝 野市ジュニアバレーボールクラブ

第3位 泉野バレーボールクラブ

第3位 秦SSVC

## 低学年の部 大湊小学校

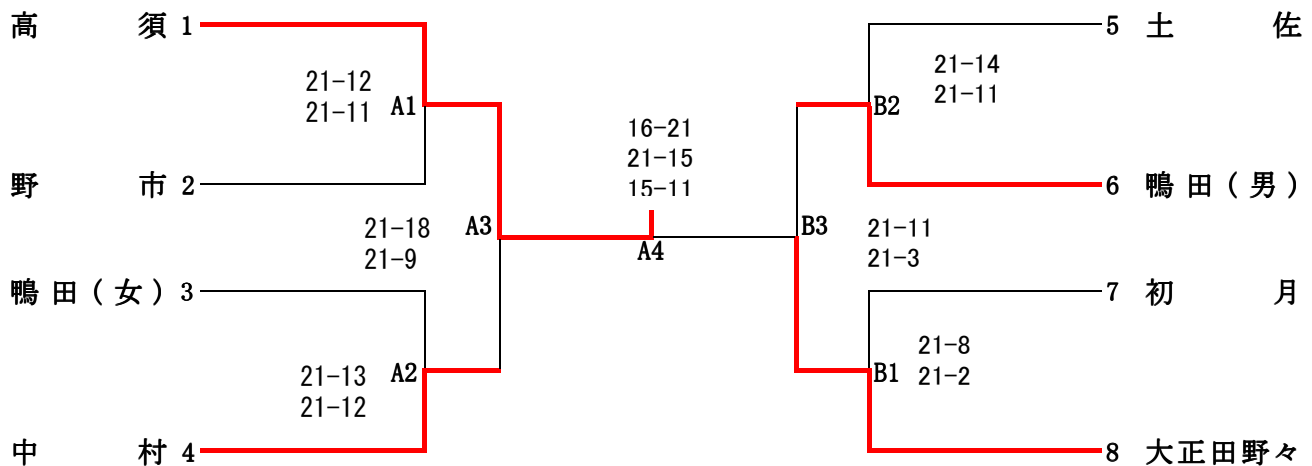

優 勝 高須ジュニアバレーボールクラブ

準優勝 大正田野々スポーツ少年団

第3位 中村ジュニアバレーボールクラブ

第3位 鴨田スポーツ少年団(男)