

第33回高知県小学生バレーボール全国大会予選大会

高知県小学生バレーボールページ <http://k-volley.sakura.ne.jp/hoge/junior/>

平成25年6月15日～16日

15日 9:50～ 開会式（春野総合運動公園体育館）

試合会場（春野総合運動公園体育館）

16日 9:30～ 試合開始

試合会場（春野総合運動公園体育館）

選手宣誓 伊与喜JVBC

男子の部 予選リーグ 春野総合運動公園体育館

予選各組上位2チームが決勝トーナメント進出

1 中村	2 介良潮見台	3 野市	4 鴨田
5 泉野	6 大篠	7 横浜新町	

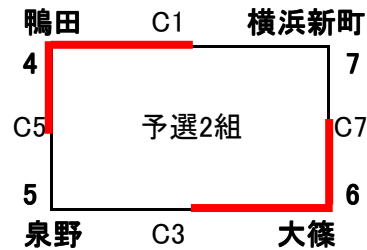
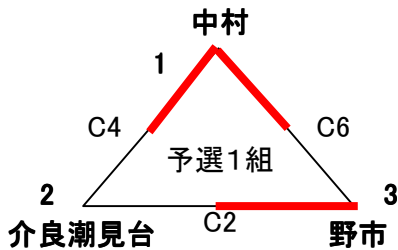

試合組合せ・結果

注) 主審は記録・線審・点字 副審は副審のみ

予選1組					
C2	2	介良潮見台	14 - 21 19 - 21	野市	3
C4	1	中村	22 - 20 21 - 14	介良潮見台	2
C6	1	中村	21 - 17 21 - 9	野市	3

予選2組					
C1	4	鴨田	21 - 8 21 - 11	横浜新町	7
C3	5	泉野	10 - 21 16 - 21	大篠	6
C5	4	鴨田	21 - 19 22 - 20	泉野	5
C7	6	大篠	21 - 10 21 - 6	横浜新町	7

予選試合結果

	予選1組	勝	負	セット率	得失点	順位
1	中村	2	0			1
2	介良潮見台	0	2			3
3	野市	1	1			2

	予選2組	勝	負	セット率	得失点	順位
4	鴨田	2	0	∞	1.47	2
5	泉野	0	2	0	0.76	3
6	大篠	2	0	∞	2.00	1
7	横浜新町	0	2	0	0.42	4

第33回高知県小学生バレーボール全国大会予選大会

女子の部 予選リーグ 春野総合運動公園体育館

予選各組1位が決勝トーナメント進出

1 野市	2 土佐	3 十市	4 介良潮見台
5 大月	6 初月	7 夜須あべまき	8 十津
9 大方	10 嶺北	11 泉野	12 秦
13 中村	14 香美香北	15 潮江南	16 野市東
17 池川	18 鴨田	19 舟入	20 フレンズ横浜
21 大篠	22 高須	23 一ツ橋	24 USA
25 伊与喜			

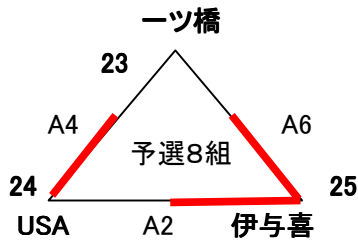
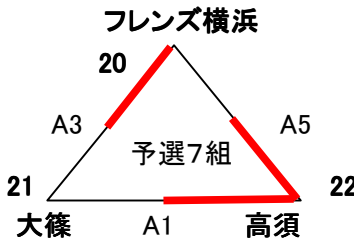
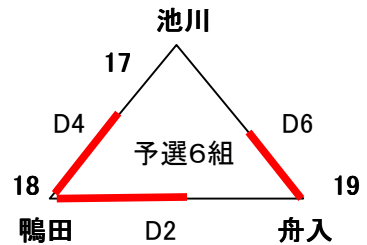
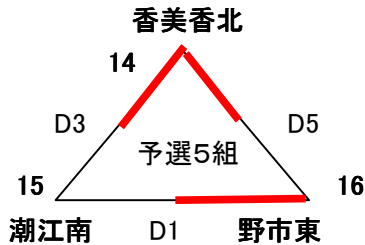
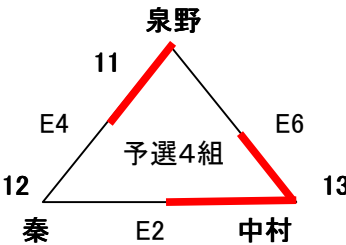
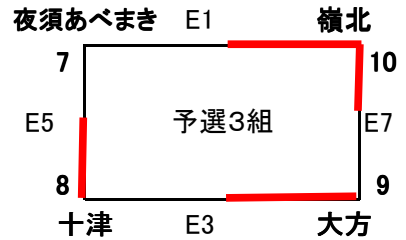
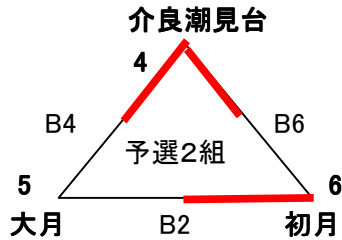
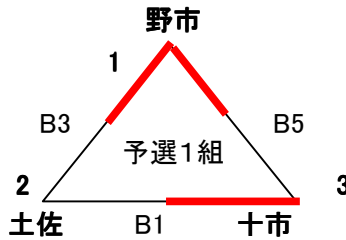

試合組合せ・結果

注)主審は記録・線審・点字 副審は副審のみ

予選1組					
B1	2	土佐	13 - 21 21 - 23	十市	3
B3	1	野市	21 - 7 21 - 10	土佐	2
B5	1	野市	21 - 16 21 - 13	十市	3

予選2組					
B2	5	大月	15 - 21 12 - 21	初月	6
B4	4	介良潮見台	21 - 7 21 - 6	大月	5
B6	4	介良潮見台	21 - 3 21 - 6	初月	6

予選3組					
E1	7	夜須あべまき	7 - 21 15 - 21	嶺北	10
E3	8	十津	16 - 21 18 - 21	大方	9
E5	7	夜須あべまき	5 - 21 11 - 21	十津	8
E7	9	大方	13 - 21 20 - 22	嶺北	10

予選4組					
E2	12	秦	8 - 21 14 - 21	中村	13
E4	11	泉野	21 - 10 21 - 18	秦	12
E6	11	泉野	10 - 21 19 - 21	中村	13

予選5組							
D1	15	潮江南	6 14	— —	21 21	野市東	16
D3	14	香美 香北	21 21	— —	5 9	潮江南	15
D5	14	香美 香北	21 21	— —	6 9	野市東	16

予選6組							
D2	18	鴨田	21 21	— —	13 9	舟入	19
D4	17	池川	15 7	— —	21 21	鴨田	18
D6	17	池川	13 11	— —	21 21	舟入	19

予選7組							
A1	21	大篠	8 14	— —	21 21	高須	22
A3	20	フレンズ 横浜	21 21	— —	19 13	大篠	21
A5	20	フレンズ 横浜	18 10	— —	21 21	高須	22

予選8組							
A2	24	USA	7 7	— —	21 21	伊与喜	25
A4	23	一ツ橋	21 19	— —	23 21	USA	24
A6	23	一ツ橋	5 8	— —	21 21	伊与喜	25

予選試合結果

	予選1組	勝	負	セット率	得失点	順位
1	野市	2	0			1
2	土佐	0	2			3
3	十市	1	1			2

	予選2組	勝	負	セット率	得失点	順位
4	介良潮見台	2	0			1
5	大月	0	2			3
6	初月	1	1			2

	予選3組	勝	負	セット率	得失点	順位
7	夜須あべまき	0	2			4
8	十津	1	1	1.00	1.31	2
9	大方	1	1	1.00	0.97	3
10	嶺北	2	0			1

	予選4組	勝	負	セット率	得失点	順位
11	泉野	1	1			2
12	秦	0	2			3
13	中村	2	0			1

	予選5組	勝	負	セット率	得失点	順位
14	香美香北	2	0			1
15	潮江南	0	2			3
16	野市東	1	1			2

	予選6組	勝	負	セット率	得失点	順位
17	池川	0	2			3
18	鴨田	2	0			1
19	舟入	1	1			2

	予選7組	勝	負	セット率	得失点	順位
20	フレンズ横浜	1	1			2
21	大篠	0	2			3
22	高須	2	0			1

	予選8組	勝	負	セット率	得失点	順位
23	一ツ橋	0	2			3
24	USA	1	1			2
25	伊与喜	2	0			1

決勝トーナメント

女子の部

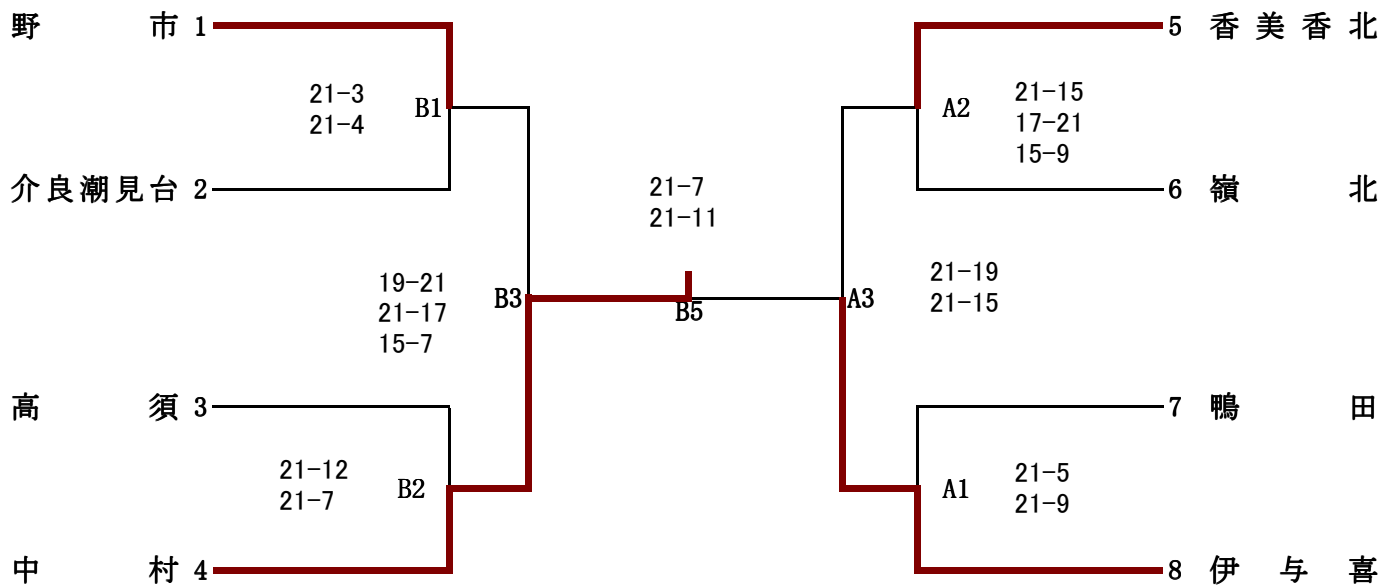

優勝 中村ジュニアバレーボールクラブ

準優勝 伊与喜JVBC

第3位 野市ジュニアバレーボールクラブ

第3位 香美香北バレーボールクラブ

男子の部

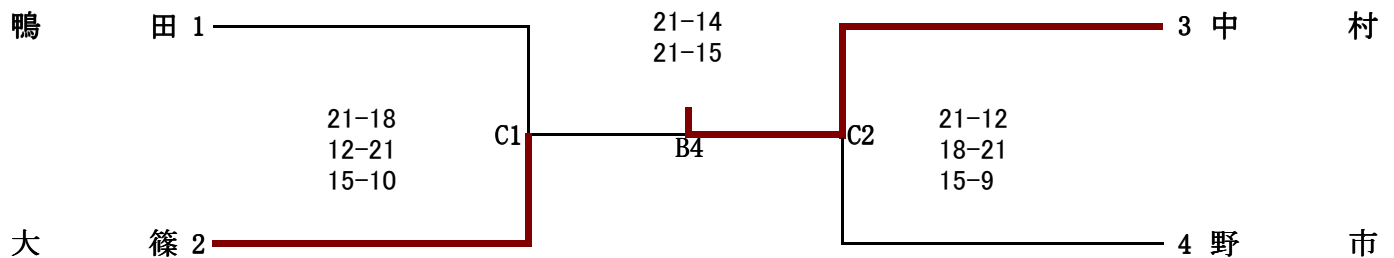

優勝 中村クラブ

準優勝 大篠バレーボールクラブ

第3位 野市ジュニアバレーボールクラブ

第3位 鴨田スポーツ少年団